



**Estácio**

**IDOMED**

Instituto de Educação Médica

Prova objetiva  
Prova de Redação

15/10/2023

AVISO:

A ordem das questões apresentada neste PDF é para fins de publicação e pedidos de recurso quanto ao gabarito e não representa necessariamente a ordem em que o candidato visualizou em sua prova.

## VESTIBULAR DE MEDICINA 2024.1

### Área: LINGUAGENS - LÍNGUA PORTUGUESA

#### TEXTO I

#### **Cigarros eletrônicos aumentam em 42% as chances de o usuário ter um infarto**

**1.º§** De acordo com Stella Martins, especialista em dependência química da área de Pneumologia no Hospital das Clínicas (HC) da USP, usuários de cigarro eletrônico têm 42% de chance a mais de terem um infarto do que aqueles que não fazem uso do produto. Os cigarros eletrônicos possuem o que é denominado de supernicotina, que é o sal de nicotina, muito mais potente que a substância presente nos cigarros tradicionais.

**2.º§** O grande diferencial do eletrônico para o tradicional é que no primeiro, no lugar do tabaco macerado, é aquecida a nicotina líquida. Stella explica que o cigarro tradicional no Brasil tem um limite de 1 mg de nicotina por cada cigarro, enquanto os eletrônicos, que são pequenos e se assemelham a um pen drive, chegam a até 57 mg da substância por ml do líquido.

**3.º§** “É uma quantidade absurda de nicotina que está sendo entregue aos jovens, que, muitas vezes, nem fumavam”, expõe a especialista. “As políticas de controle do tabagismo no Brasil são reconhecidas internacionalmente, porque a nossa população sabe que fumar cigarro [tradicional] faz mal. Mas, infelizmente, ela está pouco orientada de que o cigarro eletrônico traz muito dano à saúde pulmonar também”, complementa.



AVISO:

A ordem das questões apresentada neste PDF é para fins de publicação e pedidos de recurso quanto ao gabarito e não representa necessariamente a ordem em que o candidato visualizou em sua prova.

## VESTIBULAR DE MEDICINA 2024.1

4.º§

Um dos motivos pelos quais os usuários desconhecem os malefícios causados por esse tipo de cigarro é que ele aparenta ser mais "suave", devido aos aditivos que são colocados, como aromas e sabores agradáveis. "Quem está do lado não sente o desconforto da fumaça do cigarro", diz Stella. Além disso, a nicotina é mais rapidamente absorvida pelo pulmão e pelo cérebro, liberando a dopamina e aumentando a sensação de prazer e bem-estar.

### Dependência química, comportamental e psicológica

5.º§

Segundo a especialista, o tratamento da dependência também é complicado: "No passado, quando alguém falava que parou de fumar, a gente entendia que a pessoa estava com a dependência tratada, não estava mais com a nicotina de forma alguma. Hoje em dia, a sensação 'parou de fumar' passou a ser entendida como 'não uso mais o cigarro tradicional, mas estou usando cigarro eletrônico'", completa.

6.º§

Ela alerta que o controle da dependência não envolve apenas o controle da substância química, mas também é preciso tratar a dependência comportamental e a psicológica, como o ato de fumar em momentos de ansiedade, em festas ou mesmo após tomar um café, fatores gatilho para o usuário.

7.º§

As consequências do uso do cigarro eletrônico são enormes. Stella informa que ele obstrui as vias aéreas e os aditivos presentes lesionam o coração, levando à obstrução, também, da parede das artérias que conduzem o sangue e, assim, é facilitada a formação de trombos.

8.º§

A pneumologista reforça a conscientização acerca do cigarro e recomenda buscar ajuda com um profissional especializado em casos de dependência: "A



Estácio

IDOMED

Instituto de Educação Médica

Prova objetiva  
Prova de Redação

15/10/2023

AVISO:

A ordem das questões apresentada neste PDF é para fins de publicação e pedidos de recurso quanto ao gabarito e não representa necessariamente a ordem em que o candidato visualizou em sua prova.

## VESTIBULAR DE MEDICINA 2024.1

gente tem uma ampla rede de tratamento com medicamentos na rede SUS. A orientação que fica é que [o usuário] não tente parar sozinho”.

Adaptado de Jornal da USP. Disponível em: <https://jornal.usp.br/atualidades/cigarros-eletronicos-aumentam-em-42-as-chances-do-usuario-ter-um-infarto/>. Acesso em 30 set 2023.

### ■ QUESTÃO 01

A leitura global do texto sugere que:

a especialista lamenta a ineficiência de combate ao fumo.

os malefícios do hábito de fumar demandam mais pesquisas.

**os fumantes dissociam os cigarros tradicionais dos eletrônicos.**

a postura do fumante compromete os resultados do tratamento.

### ■ QUESTÃO 02

O período “Os cigarros eletrônicos possuem o que é denominado de supernicotina, que é o sal de nicotina, muito mais potente que a substância presente nos cigarros tradicionais.” (1.º§) se relaciona com o anterior, atribuindo-lhe a ideia de:

modo.

**causa.**

condição.

consequência.



Estácio

IDOMED

Instituto de Educação Médica

Prova objetiva  
Prova de Redação

15/10/2023

AVISO:

A ordem das questões apresentada neste PDF é para fins de publicação e pedidos de recurso quanto ao gabarito e não representa necessariamente a ordem em que o candidato visualizou em sua prova.

## VESTIBULAR DE MEDICINA 2024.1

### ■ QUESTÃO 03

Para persuadir o leitor, o enunciador assume como estratégia argumentativa na maior parte do texto:

articulação entre o motivo e seus efeitos.

integração de pesquisadores renomados.

**comparação entre elementos analisados.**

responsabilização do leitor fumante.

### ■ QUESTÃO 04

Os colchetes em "As políticas de controle do tabagismo no Brasil são reconhecidas internacionalmente, porque a nossa população sabe que fumar cigarro [tradicional] faz mal. Mas, infelizmente, ela está pouco orientada de que o cigarro eletrônico traz muito dano à saúde pulmonar também", (3.º§) foram usados para expressar:

opinião.

asseveração.

**especificação.**

reformulação.

### ■ QUESTÃO 05

Atualmente, tratar a dependência ao cigarro tem uma complexidade a mais, de acordo com Stella Martins, tendo em vista que:

a saúde mental é uma barreira contra o vício.

os cigarros promovem pertencimento social.

**a alternância do veículo é uma possibilidade.**

as políticas públicas são insuficientes.



AVISO:

A ordem das questões apresentada neste PDF é para fins de publicação e pedidos de recurso quanto ao gabarito e não representa necessariamente a ordem em que o candidato visualizou em sua prova.

VESTIBULAR DE MEDICINA 2024.1

TEXTO II

**Cigarros eletrônicos geram debate sobre sua eficácia no combate ao tabagismo**

1.º§

Nos últimos tempos, principalmente entre os jovens, o uso do cigarro eletrônico, conhecido também como *vape* ou *pod*, se tornou um hábito comum. No Brasil, a comercialização do produto é proibida pela Agência Nacional de Vigilância Sanitária (Anvisa) desde 2009, o que não impede sua venda de forma ilegal e muito simples por meio de lojas físicas e *on-line*. Por outro lado, o governo do Reino Unido aposta no produto como forma de diminuir o número de usuários do cigarro comum e incentiva o seu uso.

2.º§

No Brasil, mesmo com a proibição do comércio dos cigarros eletrônicos, um levantamento recente do Ipec (Inteligência em Pesquisa e Consultoria Estratégica) aponta que mais de 2 milhões de adultos utilizam o produto, o que indica a ineficácia das medidas de proibição. Já o governo inglês, em abril deste ano, apresentou um pacote de medidas com o objetivo de distribuir gratuitamente 1 milhão de *kits* de cigarros eletrônicos para sua população, em uma tentativa de diminuir as taxas de tabagismo na Inglaterra para menos de 5% até 2030. A medida gerou polêmica sobre se essa seria ou não uma boa forma para abandonar o vício.

3.º§

O especialista comenta que a medida adotada pelo Reino Unido, por simular a maneira de fumar, ou seja, o indivíduo mantém o hábito de levar o dedo na boca e todo o ritual do momento, seria uma forma mais efetiva para deixar o vício, isso quando comparado a métodos como reposição de nicotina através de adesivos ou até mesmo a gomas de mascar. No entanto, esse é um argumento ainda sem evidências, visto que a pessoa que opta pelo cigarro eletrônico ainda fica



AVISO:

A ordem das questões apresentada neste PDF é para fins de publicação e pedidos de recurso quanto ao gabarito e não representa necessariamente a ordem em que o candidato visualizou em sua prova.

## VESTIBULAR DE MEDICINA 2024.1

dependente da nicotina. "É diferente do tratamento, quando se usam as drogas habituais, com uma abordagem psíquica comportamental, e usamos medicamentos por tempo determinado", esclarece Santos.

4.º§

Os estudos recentes mostram que a maioria dos indivíduos que transitaram do cigarro normal para o cigarro eletrônico, ainda que conseguissem parar completamente o uso do produto comum, "continuaram inalando altas doses de nicotina pelo uso do cigarro eletrônico", afirma o pneumologista.

5.º§

Além disso, Santos comenta que é comum que as pessoas permaneçam usando os dois tipos de cigarro. O alto valor dos *vapes*, quando comparados ao cigarro normal, é um dos principais fatores para isso acontecer. "O indivíduo não tem dinheiro para comprar o cigarro eletrônico e opta pelo produto mais barato", esclarece o pneumologista."

6.º§

O médico conta que a Divisão de Pneumologia do Hospital das Clínicas da FM em São Paulo não recomenda o uso do cigarro eletrônico como forma de tratamento para parar com o uso do cigarro comum. "Existem formas clássicas e bem documentadas, em estudos exaustivos em todo o mundo, sobre medicamentos e drogas que podem ser utilizadas por tempo determinado para ajudar as pessoas a parar de fumar", comenta Santos. Além disso, o acompanhamento neurocomportamental é realizado para ajudar o fumante a se livrar do vício, acrescenta. "O tratamento com o cigarro eletrônico não visa a parar a dependência da nicotina, o objetivo é parar o uso do cigarro comum", finaliza o médico.

Adaptado de Jornal USP. Disponível em: <https://jornal.usp.br/atualidades/cigarros-eletronicos-geram-debate-sobre-sua-eficacia-no-combate-ao-tabagismo/>. Acesso em 30 set 2023.



**Estácio**

**IDOMED**

Instituto de Educação Médica

Prova objetiva  
Prova de Redação

15/10/2023

AVISO:

A ordem das questões apresentada neste PDF é para fins de publicação e pedidos de recurso quanto ao gabarito e não representa necessariamente a ordem em que o candidato visualizou em sua prova.

## VESTIBULAR DE MEDICINA 2024.1

### ■ QUESTÃO 06

A mensagem veiculada nesses dois textos permite afirmar que os enunciadores:

**divergem quanto à eficiência do combate pela manutenção da prática.**

divergem quanto aos riscos pouco difundidos dos cigarros eletrônicos.

convergem quanto ao consumo ilegal dos cigarros eletrônicos no país.

convergem quanto à suficiência dos dados existentes para as decisões.

### ■ QUESTÃO 07

O enunciador do texto II apresenta as ações adotadas pela Inglaterra para:

relativizar a opinião sobre o ato de fumar.

**refutar a liberação do cigarro eletrônico.**

criar uma polêmica sobre o tema.

exemplificar a tese defendida.



**Estácio**

**IDOMED**

Instituto de Educação Médica

Prova objetiva  
Prova de Redação

15/10/2023

**AVISO:**

A ordem das questões apresentada neste PDF é para fins de publicação e pedidos de recurso quanto ao gabarito e não representa necessariamente a ordem em que o candidato visualizou em sua prova.

**VESTIBULAR DE MEDICINA 2024.1**

**REDAÇÃO**

**TEXTO III**

Texto motivador



Disponível em: <https://www.sescsp.org.br/cuidar-de-si-e-cuidar-dos-outros-autocuidado-em-quadrinhos//>. Acesso em 30 set 2023.

Os textos desta avaliação possibilitam uma leitura sobre cigarros tradicionais e eletrônicos. A partir também da leitura do texto motivador e de suas experiências, apresente seu ponto de vista, em um texto dissertativo-argumentativo autoral, entre 230 e 350 palavras, utilizando a norma-padrão da língua portuguesa, sobre o seguinte tema:

**É adequado o indivíduo habituar-se a agir contra a sua própria saúde ou contra o seu próprio bem-estar? Por quê?**

Observações:

1. Vale lembrar que será atribuída nota ZERO à redação que:





**Estácio**

**IDOMED**

Instituto de Educação Médica

Prova objetiva  
Prova de Redação

15/10/2023

**AVISO:**

A ordem das questões apresentada neste PDF é para fins de publicação e pedidos de recurso quanto ao gabarito e não representa necessariamente a ordem em que o candidato visualizou em sua prova.

## **VESTIBULAR DE MEDICINA 2024.1**

- estiver em branco;
  - fugir à modalidade de texto solicitada ou ainda ao tema proposto;
  - não atender aos critérios dispostos no Edital;
  - apresentar texto sob forma não articulada verbalmente (apenas com desenhos, números e palavras soltas ou em versos);
  - apresentar qualquer sinal que torne possível a identificação do candidato;
  - não atender aos requisitos definidos na grade de correção/máscara de critérios pela Banca Examinadora;
  - representar cópia dos textos presentes no caderno de questões ou ainda transcrição de textos já existentes em outros domínios discursivos, configurando plágio, e
  - tiver intenção de ofender o processo de seleção como um todo ou quaisquer partes nele envolvidas.
2. Por marcas de autoria, entende-se a presença de argumentos que não estejam nos textos da prova, apontando para um conhecimento de mundo mais amplo por parte do candidato.



**AVISO:**

A ordem das questões apresentada neste PDF é para fins de publicação e pedidos de recurso quanto ao gabarito e não representa necessariamente a ordem em que o candidato visualizou em sua prova.

**VESTIBULAR DE MEDICINA 2024.1**

**Área: LINGUAGENS – ESPANHOL**

**Vapeadores en México: ¿Qué prohíbe el decreto de AMLO?**

*¿Son solo los vapeadores o también las fórmulas? Esto dice el decreto de AMLO contra la venta y distribución de cigarros electrónicos en México.*

**1.º§**

Este martes se firmó un decreto oficial por el cual quedará prohibida la circulación y comercialización de nuevos productos de tabaco conocidos como vapeadores o cigarros electrónicos. Esta medida ha causado controversia para las personas fumadoras y no fumadoras.

**2.º§**

En el marco del Día Mundial sin Tabaco de este 31 de mayo, el presidente Andrés Manuel López Obrador firmó este acuerdo a poco más de una semana de que la Comisión Federal para la Protección Contra Riesgos Sanitarios (Cofepris) emitiera una alerta máxima contra el consumo de los cigarros electrónicos por su contenido que podría ser dañino, debido a algunos químicos como el acetato de vitamina E.

**3.º§**

Ahora, con la firma de este decreto ocurrirán nuevas prohibiciones respecto a los vapeadores que serán determinantes para detener su consumo así como las posibles sanciones en caso de que se rompa con la ley. Se prohíbe la circulación y comercialización en el interior de la República, cualquiera que sea su procedencia, de los Sistemas Electrónicos de Administración de Nicotina, Sistemas Similares sin Nicotina, Sistemas Alternativos de Consumo de Nicotina, cigarrillos electrónicos y dispositivos vaporizadores con usos similares, así como las soluciones y mezclas utilizadas en dichos sistemas.

**4.º§**

El decreto se sustenta en distintos puntos que también fueron mencionados durante la conferencia matutina de este martes, como las campañas publicitarias en las que caen menores de edad así como los estudios recientes



Estácio

IDOMED

Instituto de Educação Médica

Prova objetiva  
Prova de Redação

15/10/2023

AVISO:

A ordem das questões apresentada neste PDF é para fins de publicação e pedidos de recurso quanto ao gabarito e não representa necessariamente a ordem em que o candidato visualizou em sua prova.

## VESTIBULAR DE MEDICINA 2024.1

que han explicado el daño en el uso de vapeadores. Por esta razón, la libertad de comercio será limitada por la posibilidad de que se "lesionen los derechos (de salud) de terceros".

Adaptado de El Financiero. Disponible en:

<https://www.elfinanciero.com.mx/salud/2022/05/31/vapeadores-en-mexico-que-prohibe-el-decreto-de-amlo/> Accedido en 10 de septiembre de 2013.

### ■ QUESTÃO 08

En la noticia, se encuentran datos sobre:

**las justificativas del decreto que prohíbe la circulación de vapeadores en México.**

la opinión de la gente contraria a la prohibición de la venta de vapeadores.

el consumo de vapeadores por la población mexicana.

los daños provocados por el uso de vapeadores.

### ■ QUESTÃO 09

*"¿Son solo los vapeadores o también las fórmulas?" (Subtítulo)*

El fragmento que contesta a esta pregunta en la noticia es:

"quedará prohibida la circulación y comercialización de nuevos productos de tabaco" (1.º§).

"debido a algunos químicos como el acetato de vitamina E". (2.º§).

**"así como las soluciones y mezclas utilizadas en dichos sistemas". (3.º§).**

"la libertad de comercio será limitada por la posibilidad de que se ´lesionen los derechos (de salud) de terceros` ". (4.º§).



Estácio

IDOMED

Instituto de Educação Médica

Prova objetiva  
Prova de Redação

15/10/2023

AVISO:

A ordem das questões apresentada neste PDF é para fins de publicação e pedidos de recurso quanto ao gabarito e não representa necessariamente a ordem em que o candidato visualizou em sua prova.

## VESTIBULAR DE MEDICINA 2024.1

### ■ QUESTÃO 10

El fragmento de la noticia que presenta un hecho anterior al hecho principal noticiado es:

“Esta medida ha causado controversia” (1.º§).

**“la Comisión Federal para la Protección Contra Riesgos Sanitarios (Cofepris) emitiera una alerta máxima contra el consumo de los cigarros electrónicos” (2.º§).**

“ocurrirán nuevas prohibiciones respecto a los vapeadores” (3.º§).

“distintos puntos que también fueron mencionados durante la conferencia” (4.º§).



AVISO:

A ordem das questões apresentada neste PDF é para fins de publicação e pedidos de recurso quanto ao gabarito e não representa necessariamente a ordem em que o candidato visualizou em sua prova.

**VESTIBULAR DE MEDICINA 2024.1**

**Área: LINGUAGENS – INGLÊS**

**How dangerous are e-cigarettes?**

1<sup>st</sup> §

In some countries, electronic cigarettes only started to become widely used recently. In Sweden, for instance, it only became legal to sell over the counter in 2016 and only two percent of the population are users. In the United Kingdom it is much more common, and in the USA the market is exploding, including among young people.

2<sup>nd</sup> §

Regular smoking causes chronic arterial stiffness, and the stiffer the arteries, the greater the risk of a heart attack and stroke. Studies have shown that a temporary increase in arterial stiffness could be observed in people exposed to e-cigarettes. The stiffness was apparent following e-cigarettes with nicotine, but not without, so, it is believed that it is the nicotine that is harmful to the arteries. A group of stem cells, called EPC cells, whose task in the body is vascular repair, tends to increase sharply in number after heart attacks and it can be noted that these cells increase after e-cigarette use, which may indicate vascular irritation or damage.

3<sup>rd</sup> §

Long-term studies are lacking, but by extracting respiratory cells from individuals, it was possible to expose them to e-cigarette vapour for an extended period. It was then observed that the cells exhibited impaired function but also that there was damage to the DNA. Analyses of the e-cigarette vapour were carried out and it could be observed that it contained many harmful particles and also some levels of the so-called polycyclic aromatic hydrocarbons, which may potentially have carcinogenic effects.



Estácio

IDOMED

Instituto de Educação Médica

Prova objetiva  
Prova de Redação

15/10/2023

AVISO:

A ordem das questões apresentada neste PDF é para fins de publicação e pedidos de recurso quanto ao gabarito e não representa necessariamente a ordem em que o candidato visualizou em sua prova.

## VESTIBULAR DE MEDICINA 2024.1

Regular cigarettes are very dangerous and e-cigarettes are probably less harmful. On the other hand, within the tobacco industry, it is believed that e-cigarettes can be used as a way to quit smoking, but it is doubtful whether this works. Findings suggest that most people intending to quit smoking end up using both regular cigarettes and e-cigarettes. Moreover, nicotine is a very addictive substance, so there is a fear that e-cigarettes could act as a gateway to tobacco cigarettes, marijuana and other drugs.

Adapted from: <https://ki.se/en/research/how-dangerous-are-e-cigarettes>. Accessed September 4 2023.

### ■ QUESTÃO 08

The main purpose of the article is:

- to emphasize the urgency of forbidding the use of e-cigarettes.
- to analyse the association between e-cigarette use and smoking cessation.
- to question whether studies on e-cigarettes have brought positive results.
- to show that like regular cigarettes, e-cigarettes are also harmful to health.**

### ■ QUESTÃO 09

In paragraph 3, it is said that long-term studies about the presence of harmful substances in cigarettes are:

- slow.
- stopped.
- insufficient.**
- inconclusive.



Estácio

IDOMED

Instituto de Educação Médica

Prova objetiva  
Prova de Redação

15/10/2023

AVISO:

A ordem das questões apresentada neste PDF é para fins de publicação e pedidos de recurso quanto ao gabarito e não representa necessariamente a ordem em que o candidato visualizou em sua prova.

## VESTIBULAR DE MEDICINA 2024.1

### ■ QUESTÃO 10

Consider the following questions: "When did e-cigarettes become popular?" and "Can the use of e-cigarettes increase the risk of other addictions?"

Their answers can be found, respectively, in the following paragraphs:

1<sup>st</sup> and 3<sup>rd</sup>.

**1<sup>st</sup> and 4<sup>th</sup>.**

2<sup>nd</sup> and 3<sup>rd</sup>.

2<sup>nd</sup> and 4<sup>th</sup>.



AVISO:

A ordem das questões apresentada neste PDF é para fins de publicação e pedidos de recurso quanto ao gabarito e não representa necessariamente a ordem em que o candidato visualizou em sua prova.

VESTIBULAR DE MEDICINA 2024.1

Área: MATEMÁTICA

■ QUESTÃO 11

A tabela a seguir apresenta as massas, em kg, aferidas de quatro bebês A, B, C e D, ao nascerem.

Bebês	A	B	C	D
Massas (kg)	3,0	x	y	4,5

Com base na tabela, admita que a sequência (3,0; x; y; 4,5) seja uma progressão aritmética.

O valor da soma das massas, em kg, dos bebês B e C é igual a:

7,8

7,7

7,5

7,0

■ QUESTÃO 12

Considere um cubo de volume  $8 \text{ m}^3$ . As medidas, em metros, de uma aresta do cubo, de uma diagonal da face e de uma diagonal do cubo são as medidas dos lados de um triângulo ABC.

A área desse triângulo, em  $\text{m}^2$ , é igual a:

$2\sqrt{2}$

$4\sqrt{2}$

$6\sqrt{3}$

$8\sqrt{3}$





AVISO:

A ordem das questões apresentada neste PDF é para fins de publicação e pedidos de recurso quanto ao gabarito e não representa necessariamente a ordem em que o candidato visualizou em sua prova.

VESTIBULAR DE MEDICINA 2024.1

■ QUESTÃO 13

O gráfico a seguir representa as temperaturas em Brasília nos 10 primeiros dias de setembro de 2023.

Temperaturas diárias

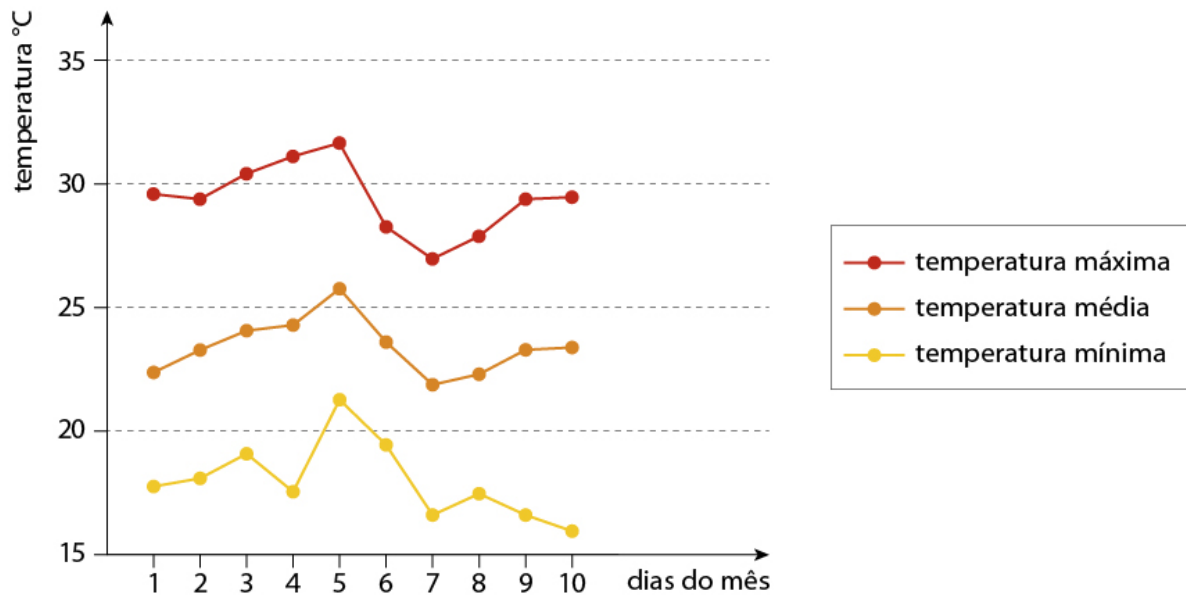

A partir do gráfico, os dias  $x$  e  $y$  apresentaram, respectivamente, a maior temperatura e a menor.

O valor de  $x + y$  é:

12

13

15

16



**Estácio**

**IDOMED**

Instituto de Educação Médica

Prova objetiva  
Prova de Redação

15/10/2023

AVISO:

A ordem das questões apresentada neste PDF é para fins de publicação e pedidos de recurso quanto ao gabarito e não representa necessariamente a ordem em que o candidato visualizou em sua prova.

## VESTIBULAR DE MEDICINA 2024.1

### ■ QUESTÃO 14

Um estudante fez a seguinte correspondência entre cada letra da sigla IDOMED e um dígito de 1 a 5:

I	D	O	M	E	D
1	2	3	4	5	2

Para cadastrar uma senha numérica, ele usa esses seis dígitos. Para se lembrar da senha, ele substitui cada dígito pela letra correspondente criando um anagrama da sigla IDOMED. Por exemplo, para senha 123452, ele anota IDOMED e, para 252134, anota DEDIOM.

Se, de acordo com esse procedimento, ele formar uma senha que representa o maior número múltiplo de cinco, o anagrama que ele vai anotar é:

MODIDE

**MODDIE**

EODIDM

EDDIMO



**Estácio**

**IDOMED**

Instituto de Educação Médica

Prova objetiva  
Prova de Redação

15/10/2023

AVISO:

A ordem das questões apresentada neste PDF é para fins de publicação e pedidos de recurso quanto ao gabarito e não representa necessariamente a ordem em que o candidato visualizou em sua prova.

## VESTIBULAR DE MEDICINA 2024.1

### Área: CIÊNCIAS DA NATUREZA

#### ■ QUESTÃO 15

As gônadas são glândulas endócrinas responsáveis pela produção dos hormônios sexuais estrogênio e progesterona, nas mulheres, e testosterona, nos homens.

Para a síntese desses hormônios, as células das gônadas apresentam a seguinte organela bem desenvolvida:

**retículo endoplasmático liso.**

complexo golgiense.

peroxissomos.

ribossomos.

#### ■ QUESTÃO 16

Em casos de lesão tecidual, substâncias vasoativas são expelidas no tecido conjuntivo, induzindo a vasodilatação e a migração de leucócitos para a região, caracterizando a diapedese.

Nesse processo, os leucócitos desempenham a seguinte atividade:

liberação de toxinas.

síntese de proteínas.

produção de anticorpos.

**realização de fagocitose.**



**Estácio**

**IDOMED**

Instituto de Educação Médica

Prova objetiva  
Prova de Redação

15/10/2023

AVISO:

A ordem das questões apresentada neste PDF é para fins de publicação e pedidos de recurso quanto ao gabarito e não representa necessariamente a ordem em que o candidato visualizou em sua prova.

## VESTIBULAR DE MEDICINA 2024.1

### ■ QUESTÃO 17

Certos fungos podem se associar às raízes de plantas vasculares formando as micorrizas, uma relação ecológica muito comum no ambiente terrestre.

Esse mesmo tipo de relação ecológica também é estabelecido entre os seguintes organismos:

leão e hiena.

tubarão e rêmora.

**formiga e pulgão.**

peixe-palhaço e anêmona.

### ■ QUESTÃO 18

Durante o processo de digestão, os movimentos peristálticos garantem a movimentação do alimento ao longo do tubo digestório, a partir de contrações da musculatura lisa presente nos diferentes órgãos.

O estímulo ao peristaltismo ocorre por meio do seguinte ramo do sistema nervoso:

central.

somático.

simpático.

**parassimpático.**



Estácio

IDOMED

Instituto de Educação Médica

Prova objetiva  
Prova de Redação

15/10/2023

AVISO:

A ordem das questões apresentada neste PDF é para fins de publicação e pedidos de recurso quanto ao gabarito e não representa necessariamente a ordem em que o candidato visualizou em sua prova.

## VESTIBULAR DE MEDICINA 2024.1

### ■ QUESTÃO 19

O hormônio gonadotrofina coriônica, conhecido como HCG, é produzido pelas células trofoblásticas 10 dias após a concepção, sendo, portanto, um bom marcador para testes de gravidez.

Esse hormônio apresenta papel fundamental na gestação, pois atua na manutenção do:  
óvulo.

**corpo lúteo.**

endométrio.

folículo ovariano.

### ■ QUESTÃO 20

As hepatites virais produzem inflamação do fígado, que, dependendo do subtipo e da evolução da doença, podem levar à cirrose e ao câncer hepático.

Uma medida profilática ao contágio pelo vírus da hepatite B é:

higienizar alimentos ingeridos crus.

ter acesso ao saneamento básico.

**usar seringas descartáveis.**

beber água potável.



Estácio

IDOMED

Instituto de Educação Médica

Prova objetiva  
Prova de Redação

15/10/2023

AVISO:

A ordem das questões apresentada neste PDF é para fins de publicação e pedidos de recurso quanto ao gabarito e não representa necessariamente a ordem em que o candidato visualizou em sua prova.

## VESTIBULAR DE MEDICINA 2024.1

### ■ QUESTÃO 21

Um bloco de massa 8 kg está se deslocando, com velocidade de 4 m/s, sobre uma pista horizontal perfeitamente lisa, quando atravessa uma região rugosa, conforme ilustrado na figura abaixo.

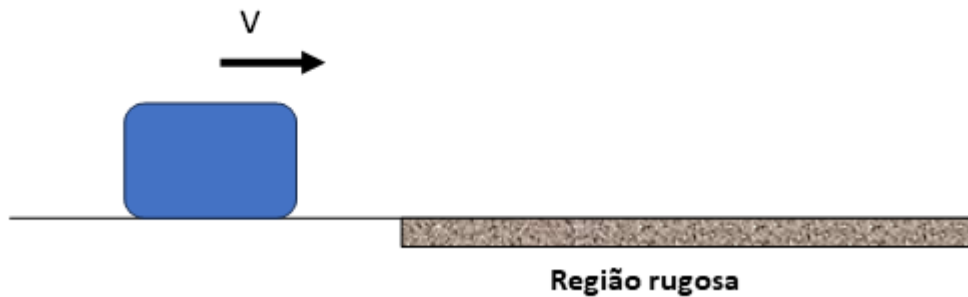

Sabendo que o bloco desacelera sobre a superfície rugosa com aceleração constante e igual a  $-0,2 \text{ m/s}^2$  e que a aceleração da gravidade local vale  $10 \text{ m/s}^2$ , o coeficiente de atrito cinético que atua sobre o bloco vale:

0,03

**0,02**

0,4

0,5



AVISO:

A ordem das questões apresentada neste PDF é para fins de publicação e pedidos de recurso quanto ao gabarito e não representa necessariamente a ordem em que o candidato visualizou em sua prova.

VESTIBULAR DE MEDICINA 2024.1

■ QUESTÃO 22

No circuito ôhmico representado na figura, temos uma associação mista alimentada por uma fonte ideal  $\mathcal{E}$ . Utilizando um amperímetro, verificou-se que a intensidade de corrente elétrica que atravessa o resistor de  $8\text{ k}\Omega$  vale  $6\text{ mA}$  e que a intensidade de corrente elétrica que atravessa o resistor de  $3\text{ k}\Omega$  vale  $4\text{ mA}$ .

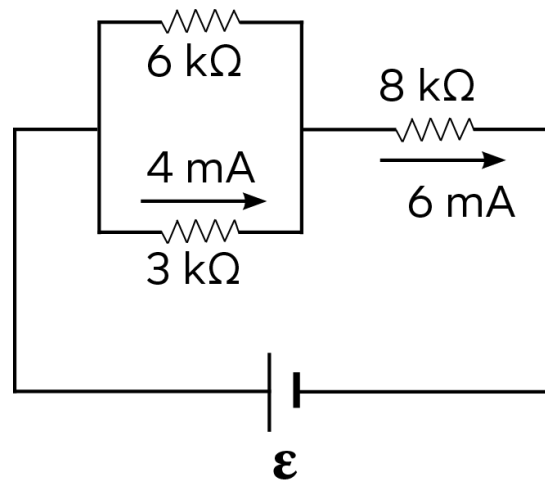

A potência elétrica, em Watts, dissipada pelo resistor de  $6\text{ k}\Omega$ , vale:

$1,0 \cdot 10^{-2}$

**$2,4 \cdot 10^{-2}$**

$4,8 \cdot 10^{-2}$

$5,0 \cdot 10^{-3}$



Estácio

IDOMED

Instituto de Educação Médica

Prova objetiva  
Prova de Redação

15/10/2023

AVISO:

A ordem das questões apresentada neste PDF é para fins de publicação e pedidos de recurso quanto ao gabarito e não representa necessariamente a ordem em que o candidato visualizou em sua prova.

## VESTIBULAR DE MEDICINA 2024.1

### ■ QUESTÃO 23

O composto representado a seguir é empregado como agente sedativo e hipnótico.

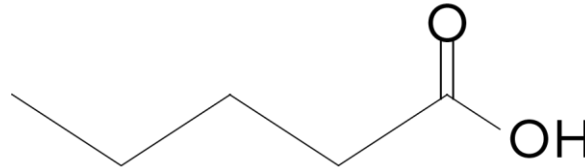

Esse composto pertence à seguinte função orgânica:

**ácido carboxílico.**

cetona.

álcool.

éter.

### ■ QUESTÃO 24

O eteno é uma substância produzida pelas células vegetais durante o processo de maturação de frutas.

A fórmula estrutural condensada dessa substância é:

$\text{HC}\equiv\text{CH}$

$\text{H}_3\text{C}-\text{CH}_3$

**$\text{H}_2\text{C}=\text{CH}_2$**

$\text{H}_3\text{C}-\text{CH}_2\text{OH}$





AVISO:

A ordem das questões apresentada neste PDF é para fins de publicação e pedidos de recurso quanto ao gabarito e não representa necessariamente a ordem em que o candidato visualizou em sua prova.

VESTIBULAR DE MEDICINA 2024.1

■ QUESTÃO 25

A equação química a seguir representa a reação empregada para a obtenção do tetraclorometano.

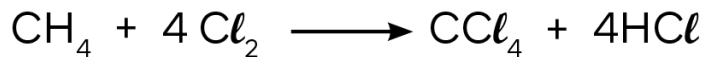

Nessa equação, o participante que corresponde a uma molécula polar é:

$\text{Cl}_2$

$\text{CH}_4$

$\text{CCl}_4$

**HCl**

■ QUESTÃO 26

O manganês é um metal presente no corpo humano que desempenha papel fundamental na formação óssea e no metabolismo de aminoácidos, carboidratos e lipídios. O principal íon de manganês é o  ${}_{25}^{55}\text{Mn}^{2+}$ .

O número de elétrons presentes nesse íon é igual a:

20

22

**23**

27



Estácio

IDOMED

Instituto de Educação Médica

Prova objetiva  
Prova de Redação

15/10/2023

AVISO:

A ordem das questões apresentada neste PDF é para fins de publicação e pedidos de recurso quanto ao gabarito e não representa necessariamente a ordem em que o candidato visualizou em sua prova.

VESTIBULAR DE MEDICINA 2024.1

Área: CIÊNCIAS HUMANAS

## ■ QUESTÃO 27

### Ocupação do Território da Amazônia Legal

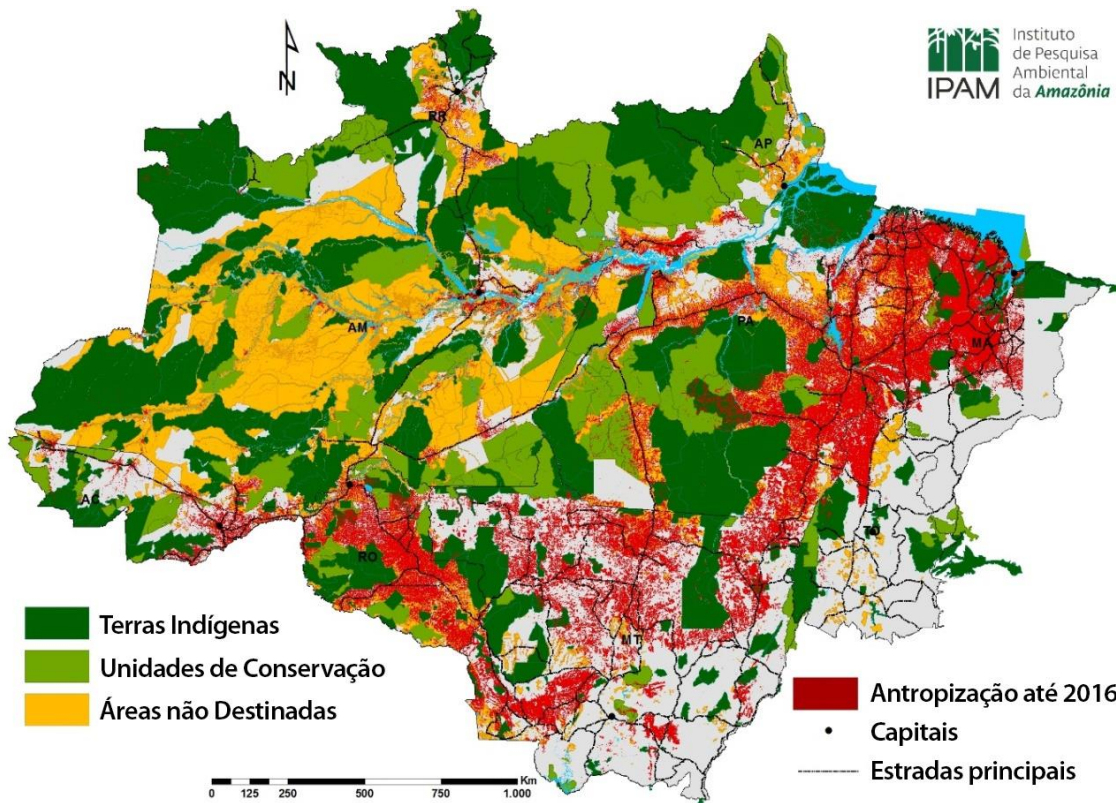

Disponível em: <https://ipam.org.br/>. Acesso em 13 de jul 2023.

Um efeito ambiental para a Amazônia Legal, resultante da homologação de terras indígenas, é a:

elevação da temperatura.

**conservação dos biomas.**

retificação dos interflúvios.

ampliação da biodiversidade.



Estácio

IDOMED

Instituto de Educação Médica

Prova objetiva  
Prova de Redação

15/10/2023

AVISO:

A ordem das questões apresentada neste PDF é para fins de publicação e pedidos de recurso quanto ao gabarito e não representa necessariamente a ordem em que o candidato visualizou em sua prova.

## VESTIBULAR DE MEDICINA 2024.1

### ■ QUESTÃO 28

#### Percentual da população da UF que vive em municípios costeiros

NO CENSO DE 2022

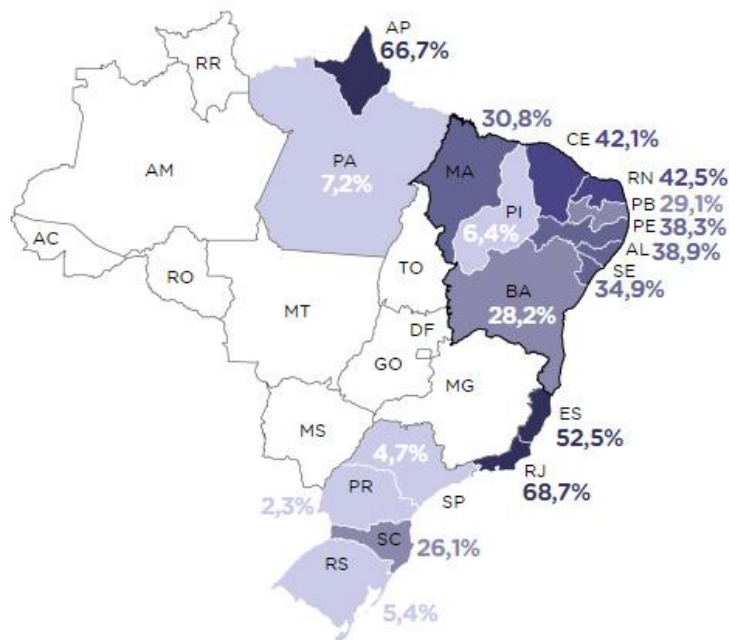
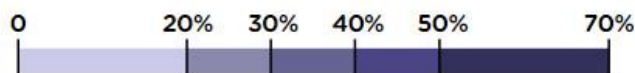

Disponível em: <https://www.nexojornal.com.br/>. Acesso em 15 ago. 2023.

A partir da análise do mapa, identificam-se duas unidades federativas com as maiores proporções populacionais vivendo em municípios costeiros.

Uma característica do contexto socioespacial dessas duas unidades federativas, que é parte importante para explicar esse fato, é:

**macrocefalia da capital na rede urbana.**

supremacia da pesca na atividade econômica.

priorização da defesa na organização de territórios.

importância da cabotagem na circulação de mercadorias.



**Estácio**

**IDOMED**

Instituto de Educação Médica

Prova objetiva  
Prova de Redação

15/10/2023

AVISO:

A ordem das questões apresentada neste PDF é para fins de publicação e pedidos de recurso quanto ao gabarito e não representa necessariamente a ordem em que o candidato visualizou em sua prova.

## VESTIBULAR DE MEDICINA 2024.1

### ■ QUESTÃO 29

"Ações, não discursos. Pare de postar platitudes. Comece a resolver os problemas."

Sob esse mantra, um robô operado por inteligência artificial expõe no Twitter empresas britânicas que falam sobre o Dia Internacional da Mulher, mas pagam menos a suas trabalhadoras do que aos homens contratados.

O funcionamento é simples: organizações inglesas que fazem tuítes com a hashtag #IWD2023 recebem um retuíte informando a diferença salarial entre homens e mulheres da empresa, capturada por uma base de dados pública sobre salários.

Adaptado de Folha de São Paulo. Disponível em: <https://www1.folha.uol.com.br/>. Acesso em 9 out. 2023.

O uso da Inteligência Artificial descrito na reportagem objetiva a seguinte mudança no ambiente corporativo:

conter o assédio moral.

evitar a importunação sexual.

**buscar a equidade de gênero.**

combater o preconceito de classe.



**Estácio**

**IDOMED**

Instituto de Educação Médica

Prova objetiva  
Prova de Redação

15/10/2023

AVISO:

A ordem das questões apresentada neste PDF é para fins de publicação e pedidos de recurso quanto ao gabarito e não representa necessariamente a ordem em que o candidato visualizou em sua prova.

## VESTIBULAR DE MEDICINA 2024.1

### ■ QUESTÃO 30

Uma fala de um empresário em um evento na Austrália teve grande repercussão mundial, quando ele chegou a defender que empresários provoquem uma onda de desemprego para encurralar funcionários e obrigá-los a voltar a trabalhar presencialmente. "Houve uma mudança de perspectiva na qual os trabalhadores acham que o empregador tem sorte de tê-los como funcionários. Precisamos lembrar as pessoas de que é o contrário, elas trabalham para os patrões", afirmou. "Precisamos diminuir a arrogância dos funcionários, precisamos ver sofrimento na economia. A taxa de desemprego deveria subir de 40 a 50%, na minha opinião".

Os índices de desemprego na Austrália estão em 3,7%. O aumento proposto pelo empresário faria com que cerca de 200 mil pessoas perdessem o emprego no país.

Adaptado de Nexo Jornal. Disponível em: <https://www.nexojornal.com.br/>. Acesso em 9 out. 2023.

As declarações do empresário a respeito da mão de obra no sistema capitalista são explicadas pelo seguinte processo econômico:

estagnação da mais valia.

**formação de reserva laboral.**

atenuação do antagonismo social.

desconcentração dos meios produtivos.